

EAGLE ONE



RILEVATORE DI APERTURA MONODIREZIONALE PER PORTE AUTOMATICHE*

Per i prodotti a partire dalla versione 0600

Verdere l'etichetta del prodotto per il numero di serie

DESCRIZIONE

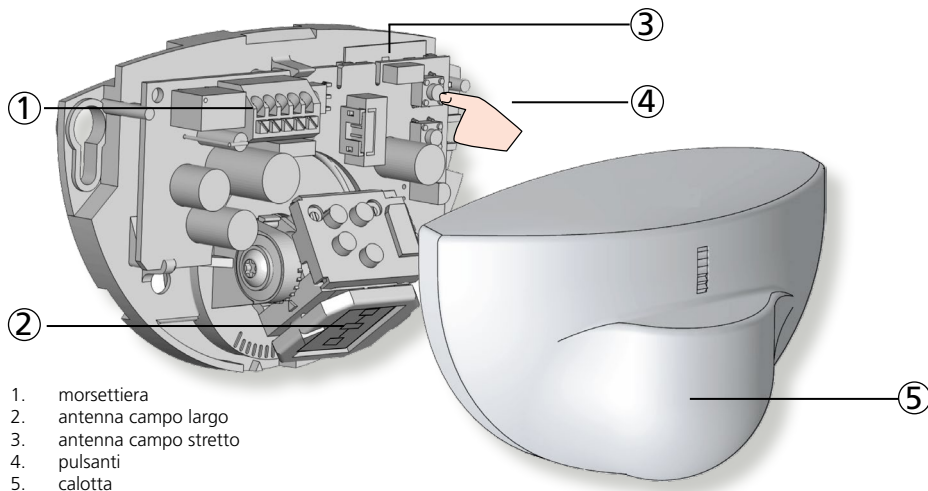

1. morsettiera
2. antenna campo largo
3. antenna campo stretto
4. pulsanti
5. calotta

SPECIFICHE TECNICHE

Tecnologia:	iperfrequenza e microprocessore
Frequenza emessa:	24,150 GHz
Potenza emessa:	< 20 dBm EIRP
Densità di potenza emessa:	< 5 mW/cm ²
Modo di rilevazione:	movimento
Velocità di rilevazione min.:	5 cm/s
Tensione d'alimentazione:	12V a 24V AC ±10%; 12V a 24V DC +30% / -10%
Frequenza delle reti di alimentazione:	50 a 60 Hz
Consumo:	< 2 W
Uscita:	relé (contatto di commutazione privo di potenziale)
Tensione max. ai contatti:	42V AC/DC
Corrente max. ai contatti:	1A (resistivo)
Potere d'interruzione max.:	30W (DC) / 60VA (AC)
Altezza di montaggio:	da 1,8 m a 4 m
Grado di protezione:	IP64
Gamma di temperatura:	-20 °C a + 55 °C
Dimensioni:	120 mm (L) x 80 mm (H) x 50 mm (P)
Angolo d'inclinazione:	0° a 90° in senso verticale; -30° a +30° in senso laterale
Materia:	ABS
Peso:	215 g
Lunghezza del cavo:	2,5 m
Conformità:	RED 2014/53/EU , RoHS 2 2011/65/EU

Le specifiche tecniche possono essere modificate senza preavviso.
Misurato in condizioni specifiche.

* Tutt'altro utilizzo del rilevatore al di là della funzione descritta non può essere garantito dal costruttore.

1 APERTURA & CHIUSURA

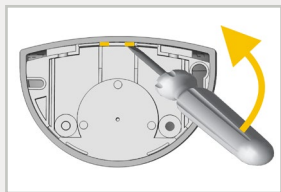

Prima del fissaggio

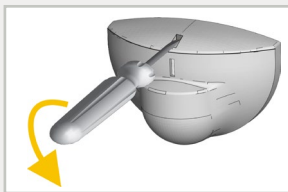

Dopo il fissaggio

2 MONTAGGIO & CABLAGGIO

CONSIGLI

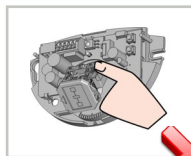

Non toccate le parti elettroniche.



Evitate le vibrazioni.

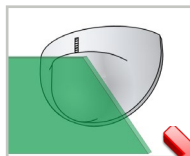

Non coprite il rilevatore.

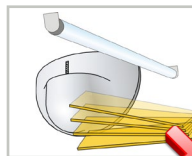

Evitate d'installare il rilevatore in prossimità di lampade al neon o ad oggetti in movimento.

APPLICAZIONI

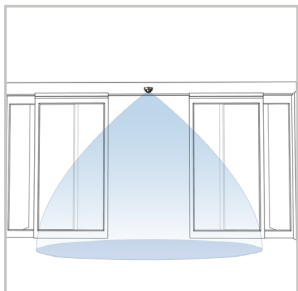

Installazione a parete su porte scorrevoli o girevoli

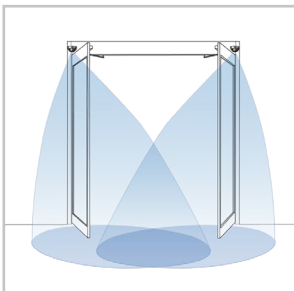

Installazione sull'asse della porta (a battente)

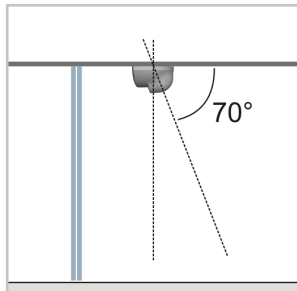

Installazione a soffitto di fronte alla porta (scorrevole, girevole o battente)



Posizionate la sagoma di montaggio.
Forate 1 buco e inserite il cavo.
Forate 2 buchi per le viti.

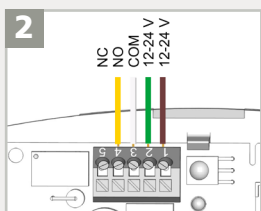

Collegate i cavi così:
1 - MARRONE - ALIMENTAZIONE
2 - VERDE - ALIMENTAZIONE
3 - BIANCO - COM
4 - GIALLO - NO
5 - GIALLO - NC

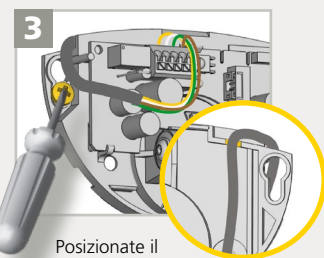

Posizionate il cavo come indicato.
Fissate saldamente il rilevatore.

3 CAMPO DI RILEVAZIONE

LARGHEZZA

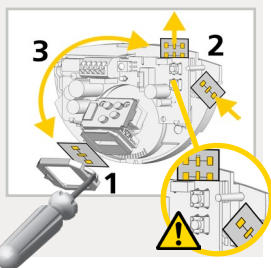
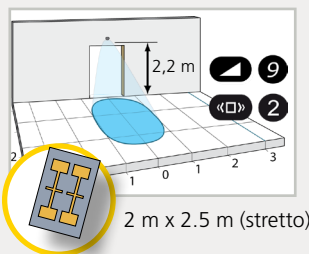
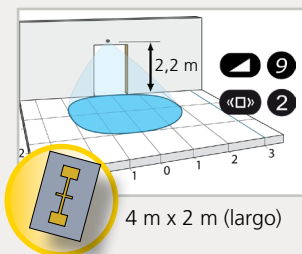

ANGOLO

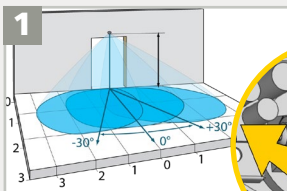

Regolate l'angolo laterale.

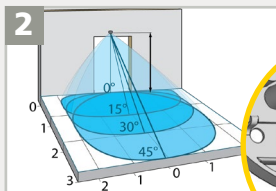
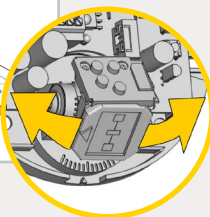

Regolate l'angolo verticale.

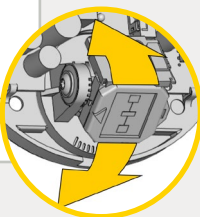

4 REGOLAZIONI (con i pulsanti e/o con il telecomando)

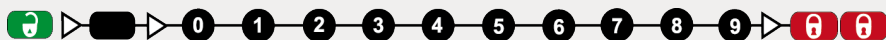

DIMENSIONI		XXS	XS	S	>	>	>	>	L	XL	XXL
FILTRO IMMUNITÀ			basso	normale	alto	>	>	>	>	>	più elevato
MODO DI RILEVAZIONE			bi	uni	uni PMR	uni INV	PMR & INV	bi = rilevazione nei due sensi, uni = rilevazione verso il rilevatore uni PMR = rilevazione verso il rilevatore, ance di persona a mobilità ridotta; uni INV = rilevazione invertita			
CONFIGURAZIONE DELLE USCITE			A	P	A = uscita attiva (contatto NO) P = uscita passiva (contatto NC)						
TEMPO DI MANTENIMENTO		0,5 s	1 s	2 s	3 s	4 s	5 s	6 s	7 s	8 s	9 s
ALTEZZA DI INSTALLAZIONE			< 3 m	> 3 m							
CONTROLLO PORTA	F2		auto	aperto	chiuso	aperto = il rilevatore rileva di continuo. Il LED è ON. chiuso = il rilevatore è in stand by e non rileva. Il LED è OFF.					

VALORI FABBRICA

RIPRISTINARE I VALORI DI FABBRICA:

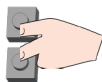

> 2 secondi



DIMENSIONI

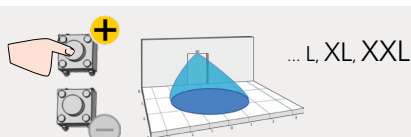
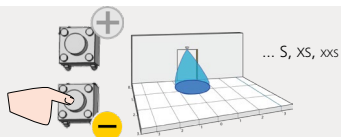

CODICE D'ACCESSO

Il codice d'accesso (da 1 a 4 cifre) è raccomandato per programmare dei rilevatori installati uno accanto all'altro.

SALVARE IL CODICE D'ACCESSO:



CANCELLARE IL CODICE D'ACCESSO:



Una volta salvato il codice d'accesso, dovete introdurlo sempre per sbloccare il rilevatore. Se dimenticate il codice, **togliete e ripristinate l'alimentazione**. Durante 1 minuto, potete programmare il rilevatore senza introdurre il codice.

FUNZIONAMENTI SCORRETTI

	La porta rimane chiusa. Il LED è OFF.	Il rilevatore non è alimentato.	1 Verificate il cavo d'alimentazione e la tensione d'alimentazione.
		Il controllo porta (F2) è settato al valore 3 (chiuso).	1 Cambiate il parametro F2 al valore 1 (automatico).
	La porta non reagisce come dovrebbe.	L'impostazione dell'uscita è inadatta alla logica dell'operatore.	1 Cambiate l'impostazione dell'uscita di ogni rilevatore collegato all'operatore.
	La porta si apre e si chiude continuamente.	Il rilevatore è disturbato dal movimento della porta o da vibrazioni causate dal movimento della porta.	1 Assicuratevi che il rilevatore sia fissato correttamente. 2 Verificate che il modo di rilevazione sia unidirezionale. 3 Aumentate l'angolo. 4 Aumentate il filtro immunità. 5 Riducete la zona di rilevazione.
	La porta si apre senza ragioni apparenti.	Piove e il rilevatore "vede" il movimento delle gocce d'acqua.	1 Verificate che il modo di rilevazione sia unidirezionale. 2 Aumentate il filtro immunità. 3 Utilizzate l'ORA per proteggere meglio il rilevatore.
		Nelle ambienti metallici, il rilevatore rileva gli oggetti fuori dal proprio campo di rilevazione.	1 Cambiate l'angolo dell'antenna. 2 Riducete la zona di rilevazione. 3 Aumentate il filtro immunità.
		Nelle bussole, il rilevatore «vede» il movimento dell'altra porta.	1 Cambiate l'angolo dell'antenna. 2 Cambiate l'antenna. 3 Aumentate il filtro immunità.
	La LED lampeggia velocemente dopo un'apertura di sessione.	Il rilevatore ha bisogno di un codice per sbloccare il rilevatore.	1 Inserite il codice d'accesso. 2 Se ha dimenticato il codice di accesso, togliete e ripristinate l'alimentazione. Poi cambiate o cancellate il codice d'accesso.
	Il rilevatore non reagisce alle impostazioni date dal telecomando.	Le batterie sono scariche o mal inserite.	1 Verificate che le batterie siano ben inserite. Rimpiazzate le batterie.
		Il telecomando non è orientato bene.	1 Puntate bene il telecomando in direzione del rilevatore.

BEA SA | LIEGE Science Park | ALLÉE DES NOISIERS 5 - 4031 ANGLEUR (BELGIUM) | T +32 4 361 65 65 | F +32 4 361 28 58 | INFO@BEA.BE | WWW.BEA-SENSORS.COM



Con la presente BEA dichiara che il EAGLE ONE è conforme ai requisiti essenziali ed alle altre disposizioni pertinenti stabilite dalle direttive RED 2014/53/EU e RoHS 2 2011/65/UE.

La dichiarazione di conformità completa è disponibile sul nostro sito internet.

Questo prodotto deve essere smaltito separatamente dai rifiuti domestici indifferenziati

